



Synco™700



Пульт оператора

RMZ791

Пульт оператора для использования с контроллерами Synco™700.

Применение

Пульт оператора RMZ790 был специально разработан для использования со следующими моделями контроллеров:

- Контроллеры отопления RMH760B и RMK770
- Универсальные контроллеры RMU7...

Функции

Пульт управления позволяет конфигурировать контроллер, изменять параметры в процессе работы и задавать уставки. Данные об установке хранятся в самом контроллере и не содержатся в пульте оператора. На пульте управления есть дисплей, отображающий всю информацию.

Заказ и поставка

Заказывая оборудование, пожалуйста, уточняйте количество, название и тип оборудования.

Поставка включает в себя пульт оператора, соединительный кабель и набор шурупов.

Тип документа	Номер при заказе
Инструкция по работе с контроллером отопления RMH760B	74 319 0345 0*
Инструкция по работе с универсальным контроллером RMU7...	74 319 0349 0*
Инструкция по монтажу для управляющего устройства	74 319 0339 0
Спецификация "Обзор ассортимента продукции"	CE1N3110en
Декларация о защите окружающей среды	CE1E3110en04

* На немецком, французском, итальянском и испанском

Механическое устройство

Основное устройство Модуль управления подключается к контроллеру. Состоит из корпуса с дисплеем, элементов управления и разъёма для подключения к контроллеру. Электрическое соединение с контроллером происходит через соединительный кабель, прилагаемый к контроллеру. Пульт получает электропитание через соединительный кабель. Соединительный кабель находится в нижней или задней части устройства.

Варианты монтажа Пульт оператора может монтироваться двумя способами:

- На дверце щита автоматики
- На плоскую поверхность при помощи специальных зажимов

Во втором случае на обратную сторону рейки может быть смонтирован контроллер.

Элементы управления Все параметры системы содержатся в меню, отображаемым на дисплее пульта оператора. Все строки меню выводятся на дисплей в виде текста. В контроллере запрограммированы несколько языков; во время наладки активируется язык, необходимый для работы. Контроллер полностью снабжен инструкцией по работе на всех запрограммированных языках

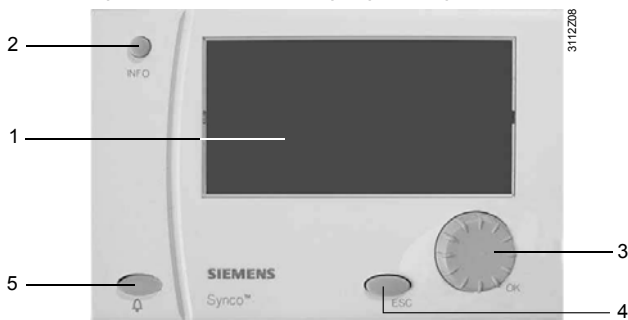

- 1 Дисплей
- 2 INFO кнопка
- 3 Поворотная кнопка OK
- 4 ESC кнопка
- 5 Кнопка аварии со светодиодом

Когда задействуется какой-либо элемент управления, автоматически включается подсветка дисплея. Если устройство не работает в течение 30 минут подсветка отключается сама.

Примеры информации на дисплее

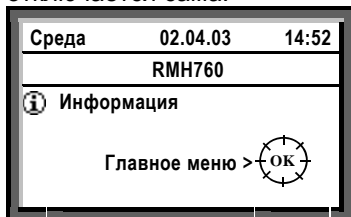

Стартовое изображение дисплея

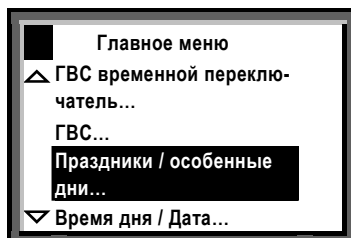

Главное меню, выбор параметров

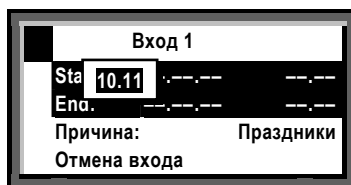

Всплывающее окно, задание параметра

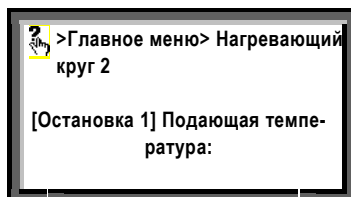

Расшифровка параметра

Аксессуары

Следующие аксессуары включены в комплект поставки:

- 1 соединительный кабель 3 м
- 1 набор шурупов (4×ST 2.9×13 мм)

Примечания по монтажу

Способы монтажа

Подходящее место для монтажа - дверца щита автоматики.

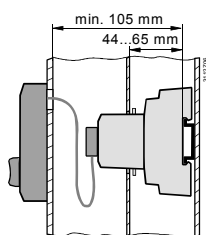

Пульт устанавливается на дверцу щита автоматики; контроллер монтируется внутри щита. Для подвода кабеля в дверце должно быть отверстие диаметром 30 мм.

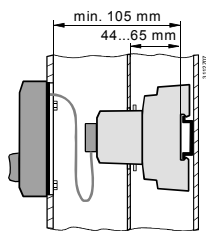

Пульт устанавливается при помощи специальных зажимов (габариты указаны в п. «Размеры»).

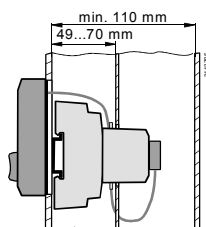

Пульт устанавливается в на дверцу щита управления, контроллер устанавливается на заднюю часть дверцы.

Монтаж

Перед соединением задней и передней части пульта подключите соединительный кабель.

Комплект поставки пульта оператора содержит инструкцию по монтажу.

Примечания по наладке

Пульт оператора не нуждается в наладке.

Степени защиты

Корпус	IP 20 к EN 60 529
Класс безопасности	III к EN 60 730

EMC директива

Защита	EN 61000-6-2
Излучение	EN 50081-2

Дисплей

Размер	82×42 мм
Разрешение	128×64 пикселей

Корпус

Цвет	RAL 7035 (светло-серый)
Материал	Поликарбонат

Соединяющий кабель

Механическое устройство	10-жильный с 10-полярными клеммниками
Длина	3 м

Вес вкл. соединительный кабель и упаковку

0.345 кг

Размеры

Пульт оператора

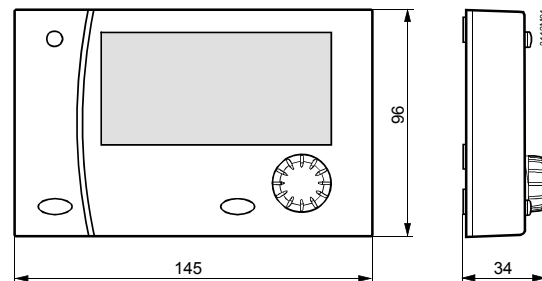

Разметка для сверления для монтажа на дверцу щита автоматики

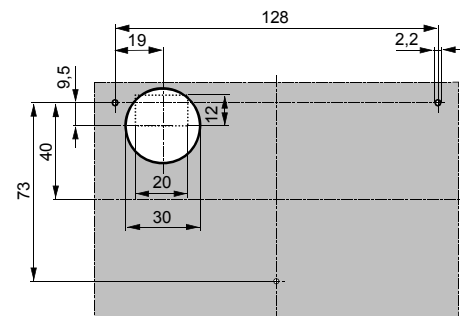

Установочные отверстия пульте

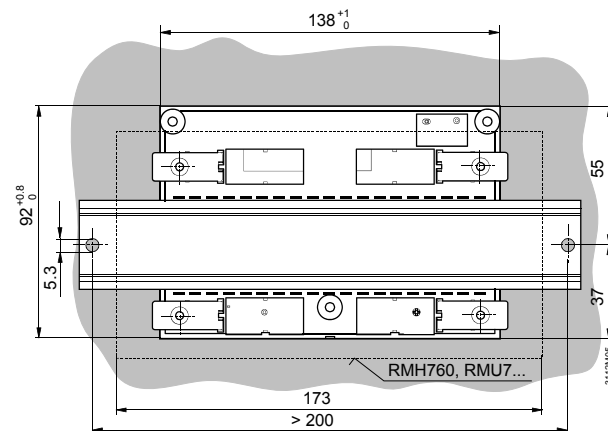

Размеры в мм